

Zapytanie ofertowe

(roboty budowlane)

na wykonanie zadania pn.: **Przebudowa oświetlenia drogowego w m. Borucin, Bronów 46985, 46095, 46197, 46198, 46053, 46251 gm. Pleszew**, w zakresie zgodnym z załącznikiem stanowiącym integralną część zapytania.

Dodatkowe informacje odnośnie zakresu prac można uzyskać od p. Patryka Rutecki, tel. 062 598 64 25 lub 604 413 932

Zleceniobiorca zobowiązany będzie do:

- przestrzegania Wytycznych dla wykonawców przy wykonywaniu robót budowlanych na sieciach wspólnych na zlecenie Oświetlenie Uliczne i Drogowe sp. z o.o. zamieszczonych na www.ouid.pl/pliki-do-pobrania.html,
- przestrzegania Wytycznych dla wykonawców przy wykonywaniu robót budowlanych na sieciach wydzielonych na zlecenie Oświetlenie Uliczne i Drogowe sp. z o.o. zamieszczonych na www.ouid.pl/pliki-do-pobrania.html,
- przestrzegania Wytycznych dla wykonawców w zakresie zasad odbioru robót budowlanych wykonywanych na zlecenie Oświetlenie Uliczne i Drogowe sp. z o.o. zamieszczonych na www.ouid.pl/pliki-do-pobrania.html,
- zakupienia wszystkich materiałów niezbędnych do wykonania zadania,
- uzyskania niezbędnych zgód i uzgodnień z zarządcą drogi, lub terenu na którym znajdują się urządzenia oświetleniowe oraz właścicielami infrastruktury znajdującej się w bezpośrednim sąsiedztwie urządzeń oświetleniowych,
- demontażu, przechowywania i ponownego montażu znaków drogowych oraz wszelkiego rodzaju tablic reklamowych i informacyjnych (jeżeli w zakresie zadania jest demontaż, lub wymiana słupów),
- przedłożenia Zleceniodawcy faktury w terminie 7 dni od daty pozytywnego odbioru wykonanych robót.

Zleceniodawca:

- udzieli Zleceniobiorcy upoważnienia do wystąpienia w jego imieniu do Energa-Operator SA w zakresie jednorazowego przygotowania oraz likwidacji miejsca pracy w celu wykonania zakresu robót objętych niniejszym zapytaniem (w przypadku robót na napowietrznej linii wspólnej lub podwieszanej),
- dokona odbioru robót zgodnie z Wytycznymi dla wykonawców w zakresie zasad odbioru robót budowlanych wykonywanych na zlecenie Oświetlenie Uliczne i Drogowe sp. z o.o. zamieszczonych na www.ouid.pl/pliki-do-pobrania.html,
- ureguluje należność za wykonane zadanie przelewem w terminie 25 dni od daty wpływu do siedziby Spółki prawidłowo wystawionej faktury VAT.

Oferty należy składać na druku formularza pn. „**Formularz ofertowy – roboty budowlane**” dostępnym na stronie internetowej www.ouid.pl w zakładce „DO POBRANIA”, na adres: Oświetlenie Uliczne i Drogowe sp. z o. o., ul. Wrocławska 71A, 62-800 Kalisz lub złożyć osobiście w siedzibie Spółki w dni robocze w godz. 8:00-14:00.

Oferty należy składać do dnia 21.12.2023r. (decyduje data wpływu oferty do Spółki)

Oferta winna zostać złożona w zamkniętej kopercie opatrzonej dokładnymi danymi oferenta oraz nazwą zadania:

„**OFERTA – dot. m. Borucin, Bronów, 46895, 46095, 46197, 46198, 46053, 46251, gm. Pleszew, zapytanie nr WT/T3/PR /...../2023**”

UWAGA: OFERTY MOGĄ BYĆ SKŁADANE WYŁĄCZNIE DROGĄ POCZTOWĄ LUB W SKRZYŃCE PODAWCZEJ PRZY WEJŚCIU DO SPÓŁKI.

Informacja o wyborze najkorzystniejszej oferty zostanie zamieszczona na stronie www.ouid.pl.

Podpisanie umowy nastąpi w siedzibie zamawiającego, w terminie 14 dni od dnia powiadomienia o wyborze najkorzystniejszej oferty. Wzór umowy znajduje się na stronie www.ouid.pl/pliki-do-pobrania.html

W przypadku nie zawarcia umowy z winy Oferenta w ww. terminie, Spółka ma prawo do wyboru kolejnej najkorzystniejszej oferty.

WAŻNE:

Do oferty należy dołączyć wykaz osób, które będą wykonywały ww. prace wg załącznika nr 1 do formularza ofertowego. Jeśli osoby te nie były wcześniej zgłoszone do Spółki należy do oferty dołączyć kopie potwierdzone za zgodność z oryginałem:

- zaświadczeń o ukończeniu kursu pracy pod napięciem w urządzeniach i liniach o napięciu do 1kV,
- świadectw kwalifikacyjnych,
- orzeczeń lekarskich o braku przeciwwskazań zdrowotnych do wykonywania pracy na określonym stanowisku.

Zastępca Dyrektora
ds. Technicznych
Jacek Witczak

Prezes Zarządu: Maciej Witczak, Członek Zarządu: Dorota Kisiela-Augustyniak
Sąd Rejonowy w Poznaniu KRS 0000081004, REGON: 250680024, Kapitał zakładowy: 128.244.000 zł, NIP: 618-16-07-268
Konta bankowe: Santander Bank Polska SA z siedzibą w Warszawie 22 1910 1064 0004 8956 4121 0001
Alior Bank SA z siedzibą w Warszawie 17 2490 0005 0000 4530 6002 0466

**OŚWIETLENIE
ULICZNE I DROGOWE SP. Z O.O.**
ul. Wrocławska 71A, 62-800 Kalisz

Tel. 62 598 52 70
E-mail: poczta@ouid.pl

www.oswietlenie.kalisz.pl

**Przebudowa oświetlenia ulicznego polegająca na wymianie i montażu opraw
w m. Borucin, Bronów stacje 46895, 46095, 46197, 46198, 46053, 46251
na terenie gminy Pleszew**

Opis techniczny:

Na istniejących słupach linii nN (zgodnie z tabelą montażową i schematami nr 1, 2, 3, 4, 5, 6) należy dokonać demontażu, oraz montażu nowych opraw oświetleniowych wraz z wysięgnikami i zabezpieczeniami. Podczas montażu należy zwrócić szczególną uwagę na prawidłowe wprowadzenie przewodu zasilającego oprawę oraz na jej zamknięcie, w celu zapewnienia wymaganej szczelności. Oprawy zasilić przewodem YDY 750V 2x2,5mm², pozostawiając podwójną izolację na długości ok. 10 cm po wyjściu przewodu z wysięgnika, oraz wykonując zapas pojedynczych żył o długości ok. 2 m zwijając je w postać sprężyny w celu umożliwienia swobodnego podłączenia oprawy do linii zasilającej. Montaż wszystkich wysięgników dokonać za pomocą uchwytów typu UWP-I i UWP-II dot. słupów typu ŻN. W przypadku słupów wirowanych (E) oraz słupów drewnianych, należy zastosować uchwyty UW-10 mocowane przy użyciu taśmy COT 37, oraz klamerek COT 36 prod. ENSTO. Zastosować wysięgniki stalowe, ocynkowane o wysięgu 1,5 m. i kącie gięcia 10 stopni. Montowane oprawy zabezpieczyć bezpiecznikowymi łączami do lamp oświetlenia ulicznego montowanymi bezpośrednio na przewodzie linii zasilającej firmy SINTUR, typu BZO-03 w przypadku linii izolowanej i typu BZO-04 w przypadku linii gołej, z wkładkami bezpiecznikowymi typu Bi-Wts 4A. Do podłączenia żyły ochronno-neutralnej PEN przewodu zasilającego oprawę należy użyć zacisków izolowanych przebijających izolację typu SLIP 12.05, SLIP 22.1 lub SL 11.118 prod. Ensto w przypadku linii izolowanej i zacisków typu SM 2.11 prod. Ensto w przypadku linii gołej.

Oprawy należy montować nad przewodami roboczymi. Należy zwrócić uwagę na prawidłowy kąt nachylenia oprawy względem jezdni.

Wykonanie prac w technologii PPN, zajęcie pasa drogowego, projekt organizacji ruchu, uzgodnienie z właściwym operatorem sieci oświetleniowej oraz zakup wszystkich materiałów należy do Wykonawcy. Montowane urządzenia winny być fabrycznie nowe.

Ze zgłoszeniem do odbioru końcowego zadania należy załączyć:- schemat powykonawczy (należy oznaczyć typy opraw i przewodów linii zasilającej wszystkich urządzeń zasilanych ze stacji wymienionej w zakresie rzeczowym zadania) odzwierciedlający uwarunkowania geograficzne (ulice, skrzyżowania, budynki użyteczności publicznej itp.),

Załączony schemat, stanowi integralną część zadania.

Prace należy wykonywać w technologii PPN

Ze zgłoszeniem do odbioru końcowego zadania należy załączyć:

- schemat powykonawczy (należy oznaczyć typy opraw i przewodów linii zasilającej wszystkich urządzeń zasilanych ze stacji wymienionych w zakresie rzeczowym zadania) odzwierciedlający uwarunkowania geograficzne (ulice, skrzyżowania, budynki użyteczności publicznej itp.),
- atesty i certyfikaty zabudowanych materiałów, dla których nie podano typu.

SPECJALISTA
ds. Eksploatacji Oświetlenia
Patryk Rutcki

DANE MONTAŻOWE
ZESTAWIENIE MONTAŻOWE DLA GMINY Pleszew

Lp.	Gmina	Miejscowość	Stacja	PZ	Nr rysunku	Nr sytuacji oświetleniowej	Rodzaj linii (kablowa, napowietrzna)	Planowana ilość opraw do wymiany	Planowana ilość opraw do montażu	Wysięgnik 1m	Wysięgnik 1,5m	Wysięgnik 2,5m	Klasa oświetleniowa	DEMONTAŻ OPRAW							Łączna moc opraw do demontażu [W]					
														Ręczna 125W	Ręczna 250W	Ręczna 400W	Sodowa 70W	Sodowa 115W	Sodowa 150W	Sodowa 250W		Sodowa 400W	LED 120W			
1	Pleszew	Boruć	46895	3547	1	1	napowietrzna	6			3	3	M5	6										1590		
2	Pleszew	Boruć	46095	7415	2	1	napowietrzna	12			12		M5	11										3180		
3	Pleszew	Bronów	46197	3850	3	1	napowietrzna	9	1		8		M5		1									1485		
4	Pleszew	Bronów	46198	4077	4	1	napowietrzna	6				6	M5											0		
5	Pleszew	Bronów	46053	4240	5	1	napowietrzna	12			12		M5											1980		
6	Pleszew	Bronów	46251	7413	6	1	napowietrzna	3			3		M5											0		
RAZEM									48	1				ilość opraw:	0	17	0	0	0	0	21	1	0	0	0	8235
ŁĄCZNIE WYMIANA I MONTAŻ OPRAW									49																	

oszczędność

SPECJALISTA
 ds. Eksploatacji Oświetlenia
Patryk Rutecki

Borucin stacja 46895 gm. Pleszew

- Oprawa do wymiany na istn. słupie
- Oprawa do zamontowania na istn. słupie
- Słup z oprawą do wymiany
- Linia nap. wspólna - nn + ośw.
- Linia nap. wydzielona - ośw.
- Linia kablowa

PIERWSZY ZNAK - NR SYT. OŚW.:

1 Nr sytuacji oświetleniowej jaką musi spełniać oprawa

DRUGI ZNAK - TYP SŁUPAWYSIĘGNIKA:

X Wysięgnik stalowy, ocynkowany o wysokości 1,0m, kącie 10st

Y Wysięgnik stalowy, ocynkowany o wysokości 1,5m, kącie 10st

Z Wysięgnik stalowy, ocynkowany o wysokości 2,5m, kącie 10st

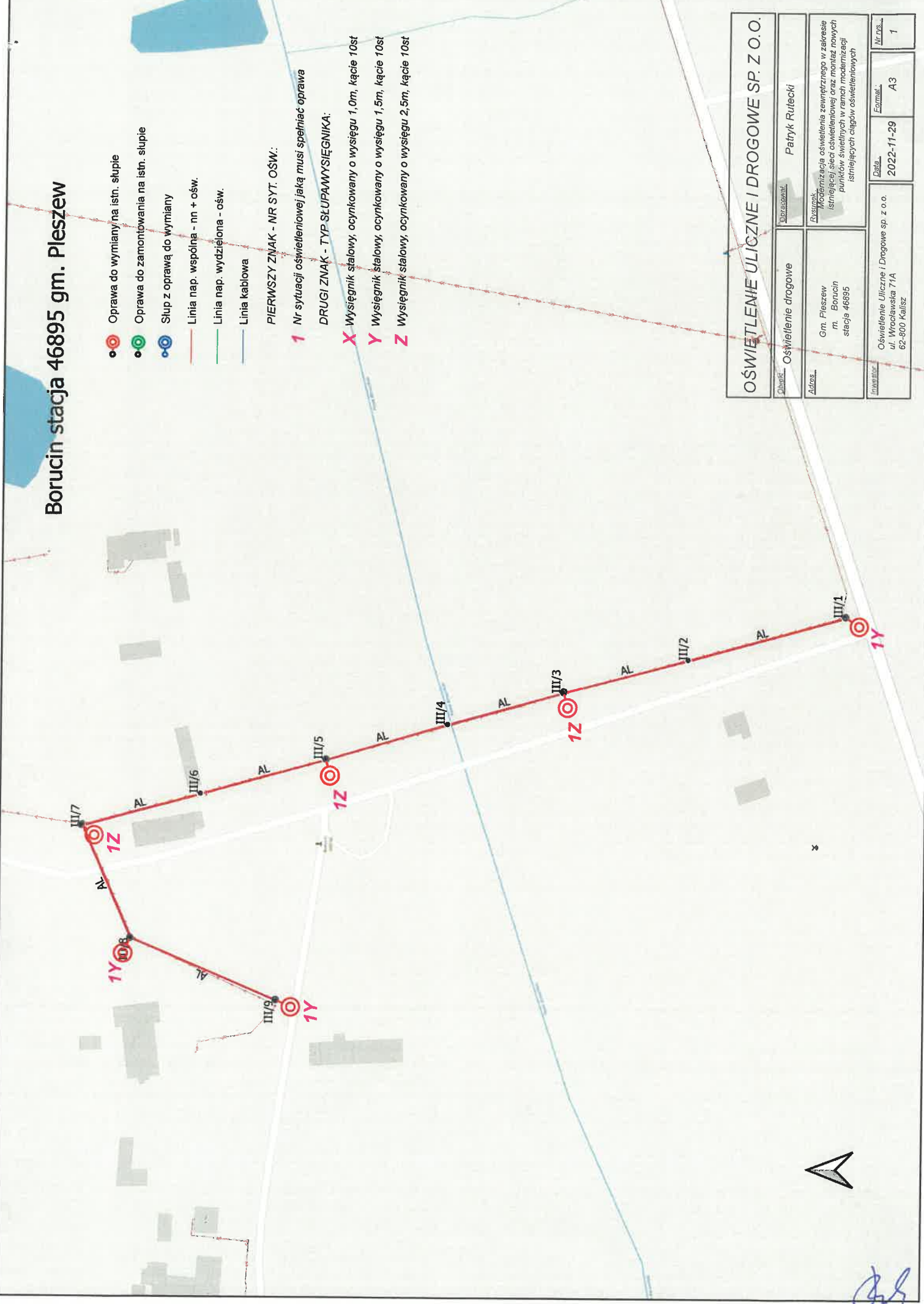

OŚWIETLENIE ULICZNE I DROGOWE SP. Z O.O.

Obiekt:	Oświetlenie drogowe	Wykonawca:	Patryk Rutecki
Adres:	Gm. Pleszew m. Borucin stacja 46895	Zweryfikacja oświetlenia zewnętrznego w zakresie istniejącej sieci oświetleniowej oraz montaż nowych punktów świetlnych w ramach modernizacji istniejącej sieci oświetleniowej	
Inwestor:	Oświetlenie Uliczne i Drogowe sp. z o.o. ul. Wrocławska 71A 62-800 Kalisz	Data:	2022-11-29
		Formal.:	A3
		Nr. rys.:	1

Borucin stacja 46095 gm. Pleszew

- Oprawa do wymiany na istn. słupie
- Oprawa do zamontowania na istn. słupie
- Słup z oprawą do wymiany
- Linia nap. wspólna - nn + ośw.
- Linia nap. wydzielona - ośw.
- Linia kablowa

PIERWSZY ZNAK - NR SYT. OŚW.:

- 1** Nr sytuacji oświetleniowej jaką musi spełniać oprawa
- DRUGI ZNAK - TYP SŁUPA/WYSIĘGNIKA:**
- X** Wysięgnik stalowy, ocynkowany o wysokości 1,0m, kącie 10st
- Y** Wysięgnik stalowy, ocynkowany o wysokości 1,5m, kącie 10st
- Z** Wysięgnik stalowy, ocynkowany o wysokości 2,5m, kącie 10st

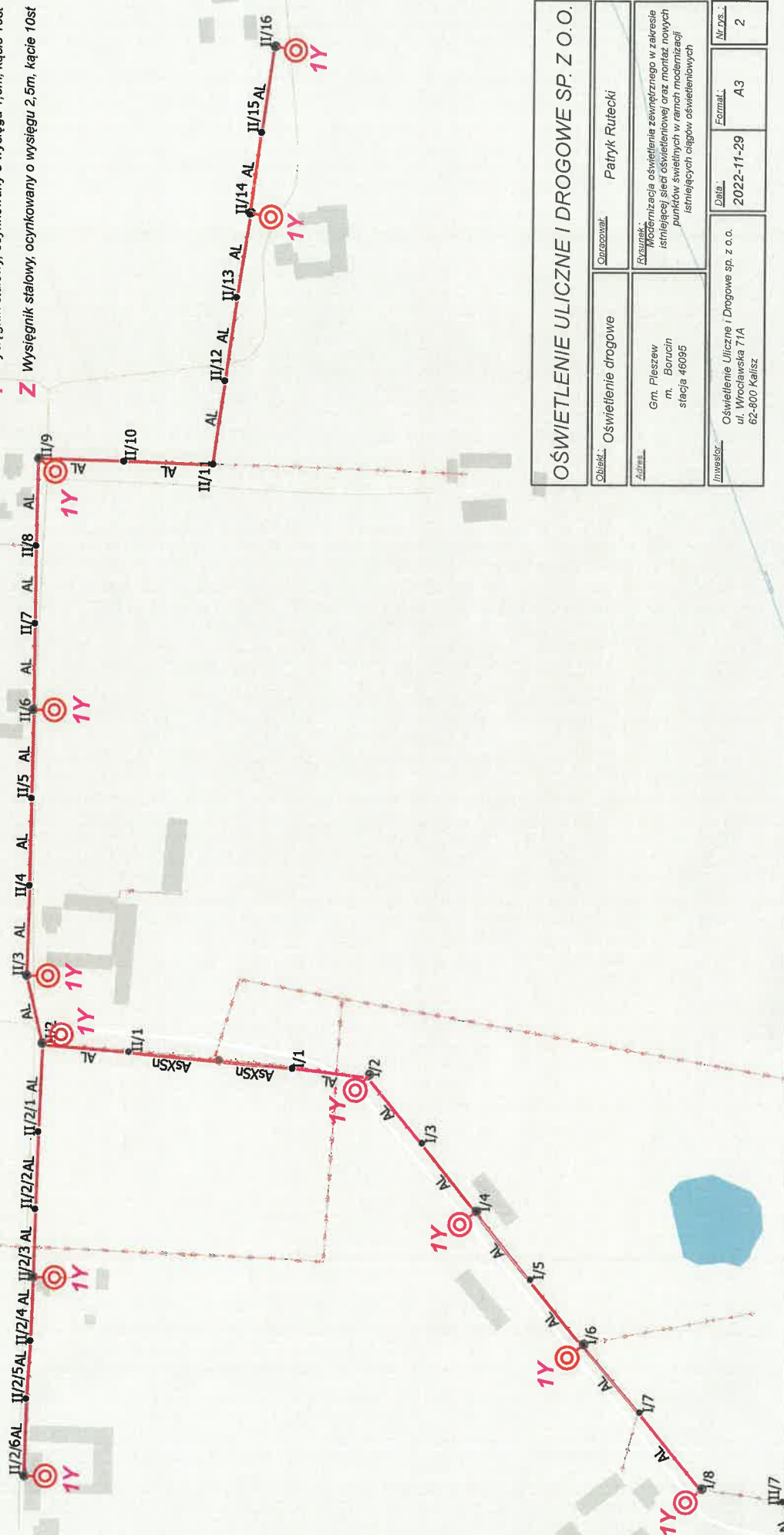

OŚWIETLENIE ULICZNE I DROGOWE SP. Z O.O.	
Objekt: Oświetlenie drogowe	Wykonawca: Patryk Rutecki
Zdjęcia: Gm. Pleszew m. Borucin stacja 46095	Opis: Modernizacja oświetlenia zewnętrznego w zakresie istniejącej sieci oświetleniowej oraz montaż nowych punktów świetlnych w ramach modernizacji istniejących ciągów oświetleniowych
Investor: Oświetlenie Uliczne i Drogowe sp. z o.o. ul. Wrocławska 71A 62-800 Kalisz	Data: 2022-11-29 Format: A3 Nr.Ds.: 2

[Handwritten signature]

Bronów stacja 46197 gm. Pleszew

- Oprawa do wymiany na istn. słupie
- Oprawa do zamontowania na istn. słupie
- Słup z oprawą do wymiany
- Linia nap. wspólna - nn + ośw.
- Linia nap. wydzielona - ośw.
- Linia kablowa

PIERWSZY ZNAK - NR SYT. OŚW.:

1 Nr sytuacji oświetleniowej jaką musi spełniać oprawa

DRUGI ZNAK - TYP SŁUPAWYŚWIĘNIKI:

- X** Wysięgnik stalowy, ocynkowany o wysokości 1,0m, kącie 10st
- Y** Wysięgnik stalowy, ocynkowany o wysokości 1,5m, kącie 10st
- Z** Wysięgnik stalowy, ocynkowany o wysokości 2,5m, kącie 10st









OŚWIETLENIE ULICZNE I DROGOWE SP. Z O.O.

Opis: Oświetlenie drogowe.....	Opracował: Patryk Rutecki
Adres: Gm. Pleszew m. Bronów stacja 46197	Rysunek: Modernizacja oświetlenia zewnętrznego w zakresie istniejącej sieci oświetleniowej oraz montaż nowych punktów świetlnych w ramach modernizacji istniejących ciągów oświetleniowych
Inwestor: Oświetlenie Uliczne i Drogowe sp. z o.o. ul. Wrocławska 71A 62-800 Kalisz	Data: 2022-11-29
	Formal: A3
	Strona: 3



[Handwritten signature]

Bronów stacja 46198 gm. Pleszew

-  Oprawa do wymiany na istn. słupie
-  Oprawa do zamontowania na istn. słupie
-  Słup z oprawą do wymiany
-  Linia nap. wspólna - nn + ośw.
-  Linia nap. wydzielona - ośw.
-  Linia kablowa

PIERWSZY ZNAK - NR SYT. OŚW.:

1 Nr sytuacji oświetleniowej jaką musi spełniać oprawa

DRUGI ZNAK - TYP SŁUPAWYŚIĘGNIKA:

X Wyścięgnik stalowy, ocynkowany o wysięgu 1,0m, kącie 10st

Y Wyścięgnik stalowy, ocynkowany o wysięgu 1,5m, kącie 10st

Z Wyścięgnik stalowy, ocynkowany o wysięgu 2,5m, kącie 10st

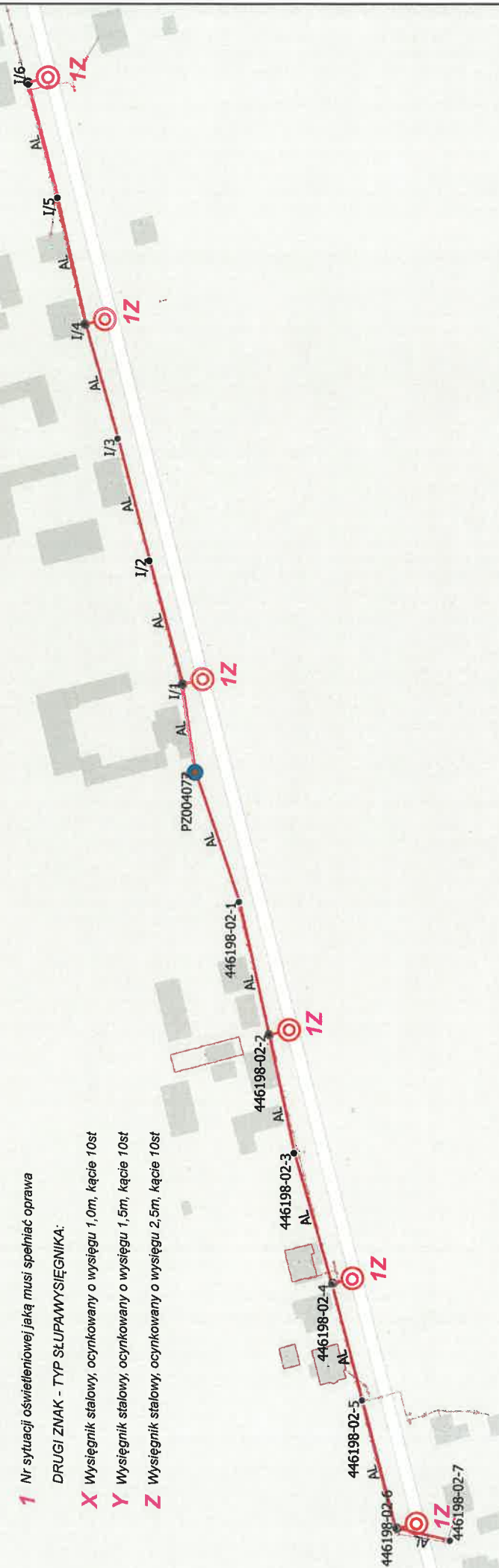

OŚWIETLENIE ULICZNE I DROGOWE SP. Z O.O.

Obiekty:	Oświetlenie drogowe	Obrazował:	Patryk Rutecki
Adres:	Gm. Pleszew m. Bronów stacja 46198	Wzrostek:	Modernizacja oświetlenia zewnętrznego w zakresie istniejącej sieci oświetleniowej oraz montaż nowych punktów świetlnych w ramach modernizacji istniejących ciągów oświetleniowych
Investor:	Oświetlenie Uliczne i Drogowe sp. z o.o. ul. Wrocławskie 71A 62-800 Kalisz	Data:	2022-11-29
		Forma:	A3
		Nr Ds.:	4



Bronów stacja 46053 gm. Pleszew

- Oprawa do wymiany na istn. słupie
- Oprawa do zamontowania na istn. słupie
- Słup z oprawą do wymiany
- Linia nap. wspólna - nm + ośw.
- Linia nap. wydzielona - ośw.
- Linia kablowa

PIERWSZY ZNAK - NR SYT. OŚW.:

1 Nr sytuacji oświetleniowej jaką musi spełniać oprawa

DRUGI ZNAK - TYP SŁUPAWYŚIĘGNIKA:

- X Wysięgnik stalowy, ocynkowany o wysokości 1,0m, kącie 10st
- Y Wysięgnik stalowy, ocynkowany o wysokości 1,5m, kącie 10st
- Z Wysięgnik stalowy, ocynkowany o wysokości 2,5m, kącie 10st

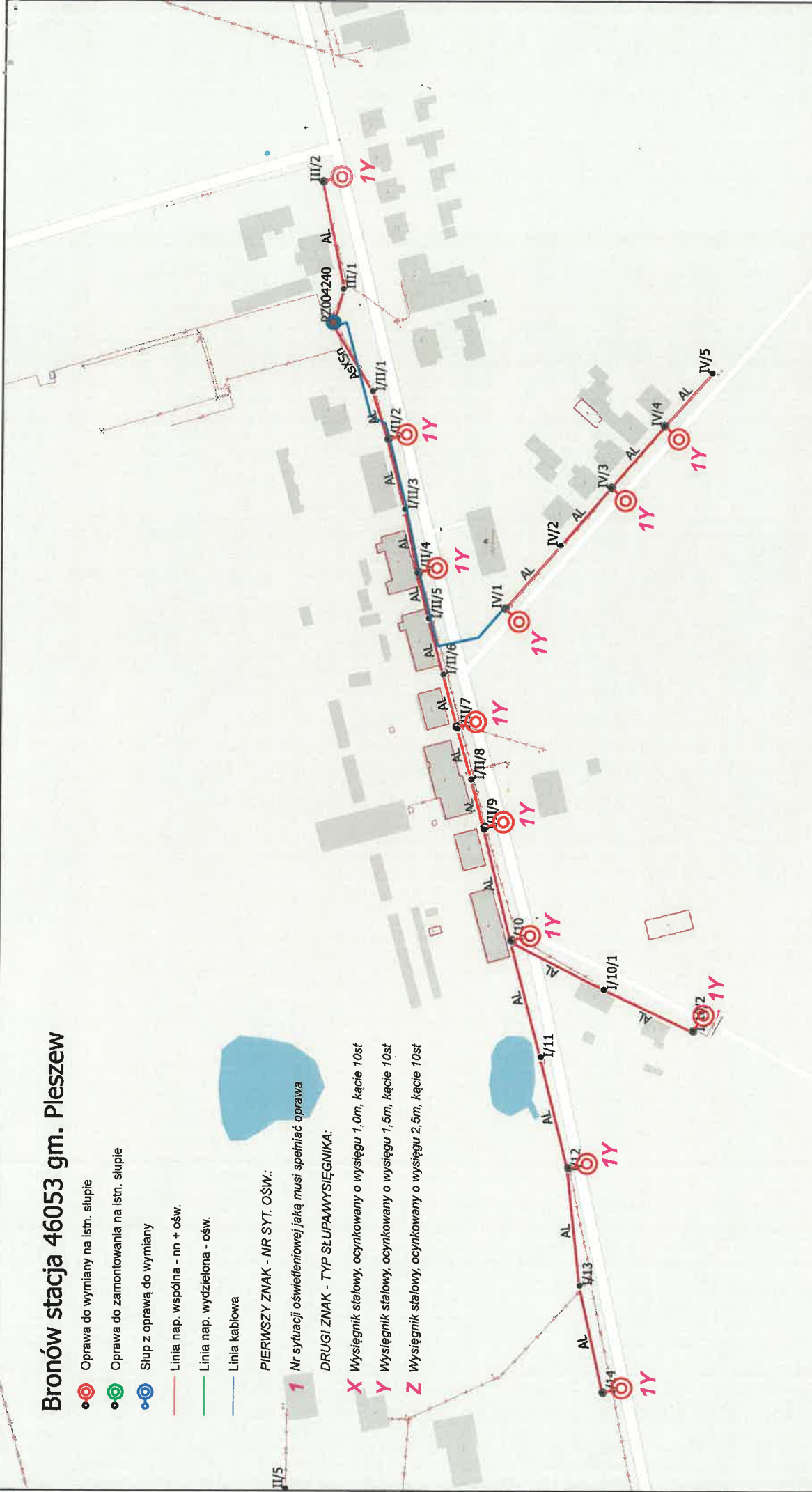

OŚWIETLENIE ULICZNE I DROGOWE SP. Z O.O.

Obiekt: Oświetlenie drogowe	Diracownik: Patryk Rutecki
Adres: Gm. Pleszew m. Bronów stacja 46053	Opis: Modernizacja oświetlenia zewnętrznego w zakresie istniejącej sieci oświetleniowej oraz montaż nowych punktów świetlnych w ramach modernizacji istniejących ciągów oświetleniowych
Investor: Oświetlenie Uliczne i Drogowe sp. z o.o. ul. Wrocławska 71A 62-800 Kalisz	Data: 2022-11-29
	Format: A3
	Nr rys: 5

Bronów stacja 46251 gm. Pleszew

- Oprawa do wymiany na istn. słupie
- Oprawa do zamontowania na istn. słupie
- Słup z oprawą do wymiany

— Linia nap. wspólna - nn + ośw.

— Linia nap. wydzielona - ośw.

— Linia kablowa

PIERWSZY ZNAK - NR SYT. OŚW.:

1 Nr sytuacji oświetleniowej jaką musi spełniać oprawa

DRUGI ZNAK - TYP SŁUPA/WYSIĘGNIKA:

X Wysięgnik stalowy, ocynkowany o wysokości 1,0m, kącie 10st

Y Wysięgnik stalowy, ocynkowany o wysokości 1,5m, kącie 10st

Z Wysięgnik stalowy, ocynkowany o wysokości 2,5m, kącie 10st

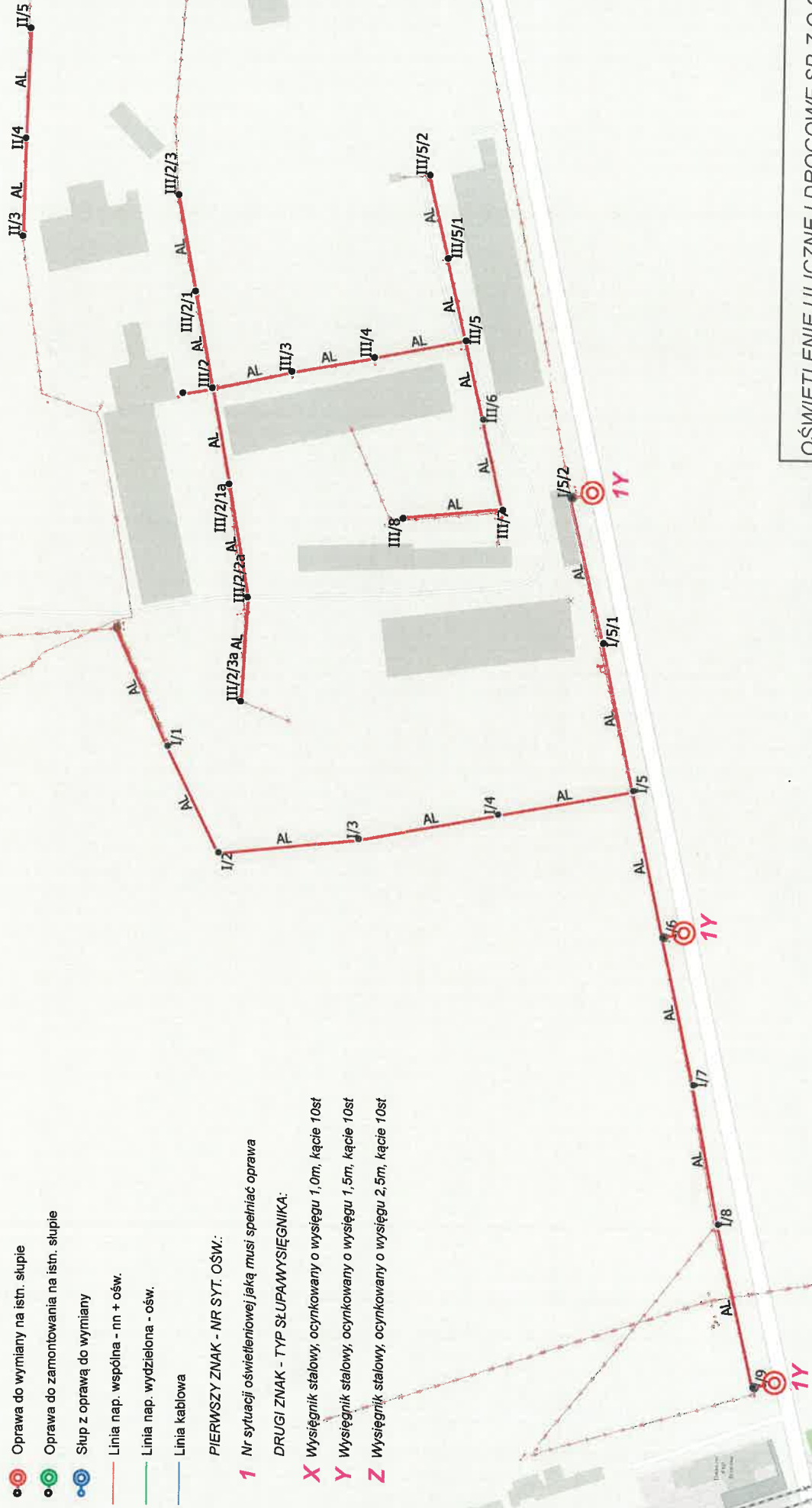

OŚWIETLENIE ULICZNE I DROGOWE SP. Z O.O.

Opis: Oświetlenie drogowe	Wykonawca: Patryk Rutecki
Adres: Gm. Pleszew m. Bronów stacja 46251	Opis: Modernizacja oświetlenia zewnętrznego w zakresie istniejącej sieci oświetleniowej oraz montaż nowych punktów świetlnych w ramach modernizacji istniejących ciągów oświetleniowych
Instalator: Oświetlenie Uliczne i Drogowe sp. z o.o. ul. Wrocławska 71A 62-800 Kalisz	Data: 2022-11-29
	Nr Dł.: 6
	Formal.: A3

Handwritten signature or initials.

Syt 1

Podsumowanie (do EN 13201:2015)

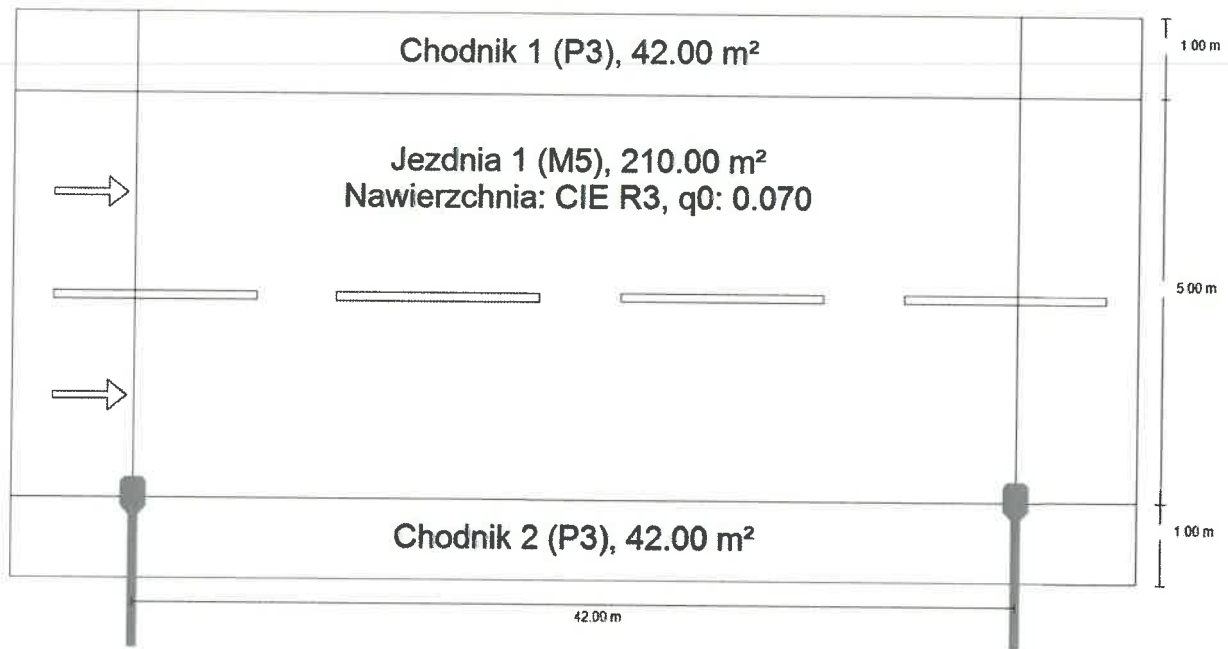

SPECJALISTA
ds. Eksploatacji Oświetlenia

Patryk Butecki

Syt 1

Podsumowanie (do EN 13201:2015)



Producent	Philips	P	40.5 W
Nazwa artykułu	BGP281 T25 1 xLED64-4S/740 DN11	Φ_{Lampa}	6400 lm
		Φ_{Oprawa}	5631 lm
Wyposażenie	1x LED64-4S/740	η	87.98 %

BGP281 T25 1 xLED64-4S/740 DN11 (z jednej strony na dole)

Odstęp słupa	42.000 m
(1) Wysokość punktu świetlnego	8.500 m
(2) Nawis punktu świetlnego	0.000 m
(3) Nachylenie wysięgnika	0.0°
(4) Długość wysięgnika	1.500 m
Godziny pracy w ciągu roku	4000 h: 100.0 %, 40.5 W
Zużycie	972.0 W/km
ULR / ULOR	0.00 / 0.00
Maks. natężenia światła W każdym kierunku tworzącym podany kąt z dolną linią pionową przy zainstalowanym i gotowym do użytku oświetleniu.	≥ 70°: 721 cd/klm ≥ 80°: 80.4 cd/klm ≥ 90°: 0.00 cd/klm
Klasa natężenia oświetlenia Wartości natężenia światła w [cd/klm] do obliczania klasy natężenia światła odnoszą się do strumienia świetlnego lampy, zgodnie z EN 13201:2015.	G*3
Klasa wskaźnika ośnienia	D.6
MF	0.80

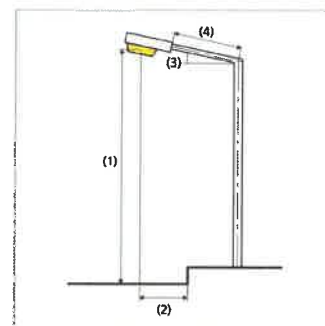

SPECJALISTA
ds. Eksploatacji Oświetlenia

Patryk Rutecki