

Zapytanie ofertowe

(roboty budowlane)

na wykonanie zadania pn.: **Przebudowa oświetlenia drogowego w m. Drzewce, Głębokie, Grabina, Olszówka, Ponętów Górny II, 70719, 70908, 71091, 71090 70310, 70541, gm. Olszówka**, w zakresie zgodnym z załącznikiem stanowiącym integralną część zapytania.

Dodatkowe informacje odnośnie zakresu prac można uzyskać od p. Patryka Ruteckiego, tel. 062 598 64 25 lub 604 419 932

Zleceniobiorca zobowiązany będzie do:

- przestrzegania Wytycznych dla wykonawców przy wykonywaniu robót budowlanych na sieciach wspólnych na zlecenie Oświetlenie Uliczne i Drogowe sp. z o.o. zamieszczonych na www.oid.pl/pliki-do-pobrania.html,
- przestrzegania Wytycznych dla wykonawców przy wykonywaniu robót budowlanych na sieciach wydzielonych na zlecenie Oświetlenie Uliczne i Drogowe sp. z o.o. zamieszczonych na www.oid.pl/pliki-do-pobrania.html,
- przestrzegania Wytycznych dla wykonawców w zakresie zasad odbioru robót budowlanych wykonywanych na zlecenie Oświetlenie Uliczne i Drogowe sp. z o.o. zamieszczonych na www.oid.pl/pliki-do-pobrania.html,
- zakupienia wszystkich materiałów niezbędnych do wykonania zadania,
- uzyskania niezbędnych zgód i uzgodnień z zarządcą drogi, lub terenu na którym znajdują się urządzenia oświetleniowe oraz właścicielami infrastruktury znajdującej się w bezpośrednim sąsiedztwie urządzeń oświetleniowych,
- demontażu, przechowywania i ponownego montażu znaków drogowych oraz wszelkiego rodzaju tablic reklamowych i informacyjnych (jeżeli w zakresie zadania jest demontaż, lub wymiana słupów),
- przedłożenia Zleceniodawcy faktury w terminie 7 dni od daty pozytywnego odbioru wykonanych robót.

Zleceniodawca:

- udzieli Zleceniobiorcy upoważnienia do wystąpienia w jego imieniu do Energa-Operator SA w zakresie jednorazowego przygotowania oraz likwidacji miejsca pracy w celu wykonania zakresu robót objętych niniejszym zapytaniem (w przypadku robót na napowietrznej linii wspólnej lub podwieszanej),
- dokona odbioru robót zgodnie z Wytycznymi dla wykonawców w zakresie zasad odbioru robót budowlanych wykonywanych na zlecenie Oświetlenie Uliczne i Drogowe sp. z o.o. zamieszczonych na www.oid.pl/pliki-do-pobrania.html,
- ureguluje należność za wykonane zadanie przelewem w terminie 25 dni od daty wpływu do siedziby Spółki prawidłowo wystawionej faktury VAT.

Oferty należy składać na druku formularza pn. „**Formularz ofertowy – roboty budowlane**” dostępnym na stronie internetowej www.oid.pl w zakładce „DO POBRANIA”, na adres: Oświetlenie Uliczne i Drogowe sp. z o. o., ul. Wrocławska 71A, 62-800 Kalisz lub złożyć osobiście w siedzibie Spółki w dni robocze w godz. 8:00-14:00.

Oferty należy składać do dnia 29.06.2023r. (decyduje data wpływu oferty do Spółki)

Oferta winna zostać złożona w zamkniętej kopercie opatrzonej dokładnymi danymi oferenta oraz nazwą zadania:

„**OFERTA – dot. m. Przebudowa oświetlenia drogowego w m. Drzewce, Głębokie, Grabina, Olszówka, Ponętów Górny II, 70719, 70908, 71091, 71090 70310, 70541, gm. Olszówka, zapytanie nr WT/T3/PR/.../2023**”

UWAGA: OFERTY MOGĄ BYĆ SKŁADANE WYŁĄCZNIE DROGĄ POCZTOWĄ LUB W SKRZYŃCE PODAWCZEJ PRZY WEJŚCIU DO SPÓŁKI.

Informacja o wyborze najkorzystniejszej oferty zostanie zamieszczona na stronie www.oid.pl.

Podpisanie umowy nastąpi w siedzibie zamawiającego, w terminie 14 dni od dnia powiadomienia o wyborze najkorzystniejszej oferty.

Wzór umowy znajduje się na stronie www.oid.pl/pliki-do-pobrania.html

W przypadku nie zawarcia umowy z winy Oferenta w ww. terminie, Spółka ma prawo do wyboru kolejnej najkorzystniejszej oferty.

WAŻNE:

Do oferty należy dołączyć wykaz osób, które będą wykonywały ww. prace wg załącznika nr 1 do formularza ofertowego.

Jeśli osoby te nie były wcześniej zgłoszone do Spółki

należy do oferty dołączyć kopie potwierdzone za zgodność z oryginałem:

- zaświadczeń o ukończeniu kursu pracy pod napięciem w urządzeniach i liniach o napięciu do 1kV,
- świadectw kwalifikacyjnych,
- orzeczeń lekarskich o braku przeciwwskazań zdrowotnych do wykonywania pracy na określonym stanowisku.

Prezes Zarządu: Maciej Witczak, Członek Zarządu: Dorota Kisiela-Augustyniak
Sąd Rejonowy w Poznaniu KRS 000081004, REGON: 250680024, Kapitał zakładowy: 122.685.000 zł, NIP: 618-16-07-268
Konta bankowe: Santander Bank Polska SA z siedzibą w Warszawie 22 1910 1064 0004 8956 4121 0001
Alior Bank SA z siedzibą w Warszawie 17 2490 0005 0000 4530 6002 0466

**OŚWIETLENIE
ULICZNE I DROGOWE SP. Z O.O.**
ul. Wrocławska 71A, 62-800 Kalisz

Tel. 62 598 52 70
E-mail: poczta@oid.pl

www.oswietlenie.kalisz.pl

DYREKTOR
ds. Technicznych
Jakub Krzywicki

**Przebudowa oświetlenia ulicznego polegająca na wymianie i montażu opraw
na terenie gminy Olszówka**

Zakres rzeczowy zadania:

- sieć napowietrzna, wspólna

Drzewce, Rys. 1

stacja - 70719

- montaż nowej oprawy typu BGP281 T25 1xLED64-4S/740 DN10 wraz z systemem CityTouch oraz 10-letnim abonamentem i wysięgniku o wysięgu 1,5m i kącie 10st. zgodnie ze schematem **-1 kpl.**

Głębokie, Rys. 2

stacja - 70908

- wymiana istniejących opraw na oprawy typu BGP281 T25 1xLED64-4S/740 DN10 wraz z systemem CityTouch oraz 10-letnim abonamentem i wysięgnikami o wysięgu 1,5m i kącie 10st., zgodnie ze schematem **-10 kpl.**

- montaż nowych opraw typu BGP281 T25 1xLED64-4S/740 DN10 wraz z systemem CityTouch oraz 10-letnim abonamentem i wysięgnikami o wysięgu 1,5m i kącie 10st. zgodnie ze schematem **-3 kpl.**

Grabina, Rys. 3

stacja - 71091

- wymiana istniejących opraw na oprawy typu BGP281 T25 1xLED64-4S/740 DN10 wraz z systemem CityTouch oraz 10-letnim abonamentem i wysięgnikami o wysięgu 1,5m i kącie 10st., zgodnie ze schematem **-3 kpl.**

- montaż nowych opraw typu BGP281 T25 1xLED64-4S/740 DN10 wraz z systemem CityTouch oraz 10-letnim abonamentem i wysięgnikami o wysięgu 1,5m i kącie 10st. zgodnie ze schematem **-5 kpl.**

Olszówka, Rys. 4

stacja - 70310

- montaż nowej oprawy typu BGP281 T25 1xLED64-4S/740 DN10 wraz z systemem CityTouch oraz 10-letnim abonamentem i wysięgniku o wysięgu 1,5m i kącie 10st. zgodnie ze schematem **-1 kpl.**

Ponętów Górny II, Rys. 5

Stacja – 70541

- wymiana istniejących opraw na oprawy typu BGP281 T25 1xLED64-4S/740 DN10 wraz z systemem CityTouch oraz 10-letnim abonamentem i wysięgnikami o wysięgu 1,5m i kącie 10st., zgodnie ze schematem **-11 kpl.**

Grabina, Rys. 6

stacja - 71090

- wymiana istniejących opraw na oprawy typu BGP281 T25 1xLED64-4S/740 DN10 wraz z systemem CityTouch oraz 10-letnim abonamentem i wysięgnikami o wysięgu 1,5m i kącie 10st., zgodnie ze schematem **-6 kpl.**

- montaż nowych opraw typu BGP281 T25 1xLED64-4S/740 DN10 wraz z systemem CityTouch oraz 10-letnim abonamentem i wysięgnikami o wysięgu 1,5m i kącie 10st. zgodnie ze schematem **-4 kpl.**

Opis techniczny oprawy:

Na istniejących słupach linii nN (zgodnie z zakresem, rys. 1, 2,3, 4, 5, 6) należy dokonać demontażu, oraz montażu nowych opraw oświetleniowych wraz z wysięgnikami i zabezpieczeniami zgodnie z zakresem. Podczas montażu należy zwrócić szczególną uwagę na prawidłowe wprowadzenie przewodu zasilającego oprawę oraz na jej zamknięcie, w celu zapewnienia wymaganej szczelności. Oprawy zasilić przewodem YDY 750V 2x2,5mm², pozostawiając podwójną izolację na długości ok. 10 cm po wyjściu przewodu z wysięgnika, oraz wykonując zapas pojedynczych żył o długości ok. 2 m zwijając je w postać sprężyny w celu umożliwienia swobodnego podłączenia oprawy do linii zasilającej. Montaż wszystkich wysięgników dokonać za pomocą uchwytów typu UWP-I i UWP-II dot. słupów typu ŻN. W przypadku słupów wirowanych (E) oraz słupów drewnianych, należy zastosować uchwyty UW-10 mocowane przy użyciu taśmy COT 37, oraz klamerek COT 36 prod. ENSTO. Zastosować wysięgniki stalowe, ocynkowane o wysięgu zgodnym z tabelką i kącie gięcia 10 stopni. Montowane oprawy zabezpieczyć bezpiecznikowymi łączami do lamp oświetlenia ulicznego montowanymi bezpośrednio na przewodzie linii zasilającej firmy SINTUR, typu BZO-03 w przypadku linii izolowanej i typu BZO-04 w przypadku linii gołej, z wkładkami bezpiecznikowymi typu Bi-Wts 4A. Do podłączenia żyły ochronno-neutralnej PEN przewodu zasilającego oprawę należy użyć zacisków izolowanych przebijających izolację typu SLIP 12.05, SLIP 22.1 lub SL 11.118 prod. Ensto w przypadku linii izolowanej i zacisków typu SM 2.11 prod. Ensto w przypadku linii gołej.

Wykonanie prac w technologii PPN, zajęcie pasa drogowego, projekt organizacji ruchu, uzgodnienie z właściwym operatorem sieci oświetleniowej oraz zakup wszystkich materiałów należy do Wykonawcy. Montowane urządzenia winny być fabrycznie nowe.

Ze zgłoszeniem do odbioru końcowego zadania należy załączyć:- schemat powykonawczy (należy oznaczyć typy opraw i przewodów linii zasilającej wszystkich urządzeń zasilanych ze stacji wymienionej w zakresie rzeczowym zadania) odzwierciedlający uwarunkowania geograficzne (ulice, skrzyżowania, budynki użyteczności publicznej itp.),







Montowane urządzenia winny być fabrycznie nowe. Załączona tabelka, stanowi integralną część zadania.

Prace należy wykonywać w technologii PPN

Ze zgłoszeniem do odbioru końcowego zadania należy załączyć:

- **schemat powykonawczy (należy oznaczyć typy opraw i przewodów linii zasilającej wszystkich urządzeń zasilanych ze stacji wymienionych w zakresie rzeczowym zadania) odzwierciedlający uwarunkowania geograficzne (ulice, skrzyżowania, budynki użyteczności publicznej itp.),**
- **atesty i certyfikaty zabudowanych materiałów, dla których nie podano typu.**

SPECJALISTA
ds. Eksploatacji Oświetlenia
Patryk Rutęcki

-  Oprawa do wymiany na istn. słupie
-  Oprawa do zamontowania na istn. słupie
-  Słup z oprawą do wymiany
-  Linia nap. wspólna - nn + ośw.
-  Linia nap. wydzielona - ośw.
-  Linia kablowa

PIERWSZY ZNAK - NR SYT. OŚW.:

- 1** Nr sytuacji oświetleniowej jaką musi spełniać oprawa
- DRUGI ZNAK - TYP SŁUPA-WYSIĘGNIKA:**
- X** Wyścięgnik stalowy, ocynkowany o wysokości 1,0m, kącie 10st
- Y** Wyścięgnik stalowy, ocynkowany o wysokości 1,5m, kącie 10st
- Z** Wyścięgnik stalowy, ocynkowany o wysokości 2,5m, kącie 10st



OŚWIETLENIE ULICZNE I DROGOWE SP. Z O.O.	
Obiekt: Oświetlenie drogowe	Opracował: Patryk Rutecki
Adres: Gm. Olszówka m. Drowce stacja 70719	Rysunek: Modernizacja oświetlenia zewnętrznego w zakresie istniejącej sieci oświetleniowej oraz montaż nowych punktów świetlnych w ramach modernizacji istniejących ciągów oświetleniowych
Inwestor: Oświetlenie Uliczne i Drogowe sp. z o.o. ul. Wrocławskie 71A 62-800 Kalisz	Data: 2023-05-29 Format: A3
	Strona: 1

- Oprawa do wymiany na istn. słupie
- Oprawa do zamontowania na istn. słupie
- Słup z oprawą do wymiany
- Linia nap. wspólna - nn + ośw.
- Linia nap. wydzielona - ośw.
- Linia kablowa

PIERWSZY ZNAK - NR SYT. OŚW.:

- 1 Nr sytuacji oświetleniowej jaką musi spełniać oprawa
- DRUGI ZNAK - TYP SŁUPAWYSIĘGNIKA:
- X Wysięgnik stalowy, ocynkowany o wysokości 1,0m, kącie 10st
- Y Wysięgnik stalowy, ocynkowany o wysokości 1,5m, kącie 10st
- Z Wysięgnik stalowy, ocynkowany o wysokości 2,5m, kącie 10st



OŚWIETLENIE ULICZNE I DROGOWE SP. Z O.O.	
Obiekt: Oświetlenie drogowe	Obrazcowal: Patryk Rutecki
Adres: Gm. Olszówka m. Giebołki stacja 70808	Wykonawca: Modernizacja oświetlenia zewnętrznego w zakresie istniejącej sieci oświetleniowej oraz montaż nowych punktów świetlnych w ramach modernizacji istniejących ciągów oświetleniowych
Inwestor: Oświetlenie Uliczne i Drogowe sp. z o.o. ul. Wrocławska 71A 62-800 Kalisz	Data: 2023-05-29 Formal.: A3 Maks.: 2

Handwritten signature or initials in blue ink.

- Oprawa do wymiany na istn. słupie
- Oprawa do zamontowania na istn. słupie
- Skup z oprawą do wymiany
- Linia nap. wspólna - nn + ośw.
- Linia nap. wydzielona - ośw.
- Linia kablowa

PIERWSZY ZNAK - NR SYT. OŚW.:

1 Nr sytuacji oświetleniowej jaką musi spełniać oprawa

DRUGI ZNAK - TYP SŁUPAWYSIĘGNIKA:

X Wysięgnik stalowy, ocynkowany o wysokości 1,0m, kącie 10st

Y Wysięgnik stalowy, ocynkowany o wysokości 1,5m, kącie 10st

Z Wysięgnik stalowy, ocynkowany o wysokości 2,5m, kącie 10st

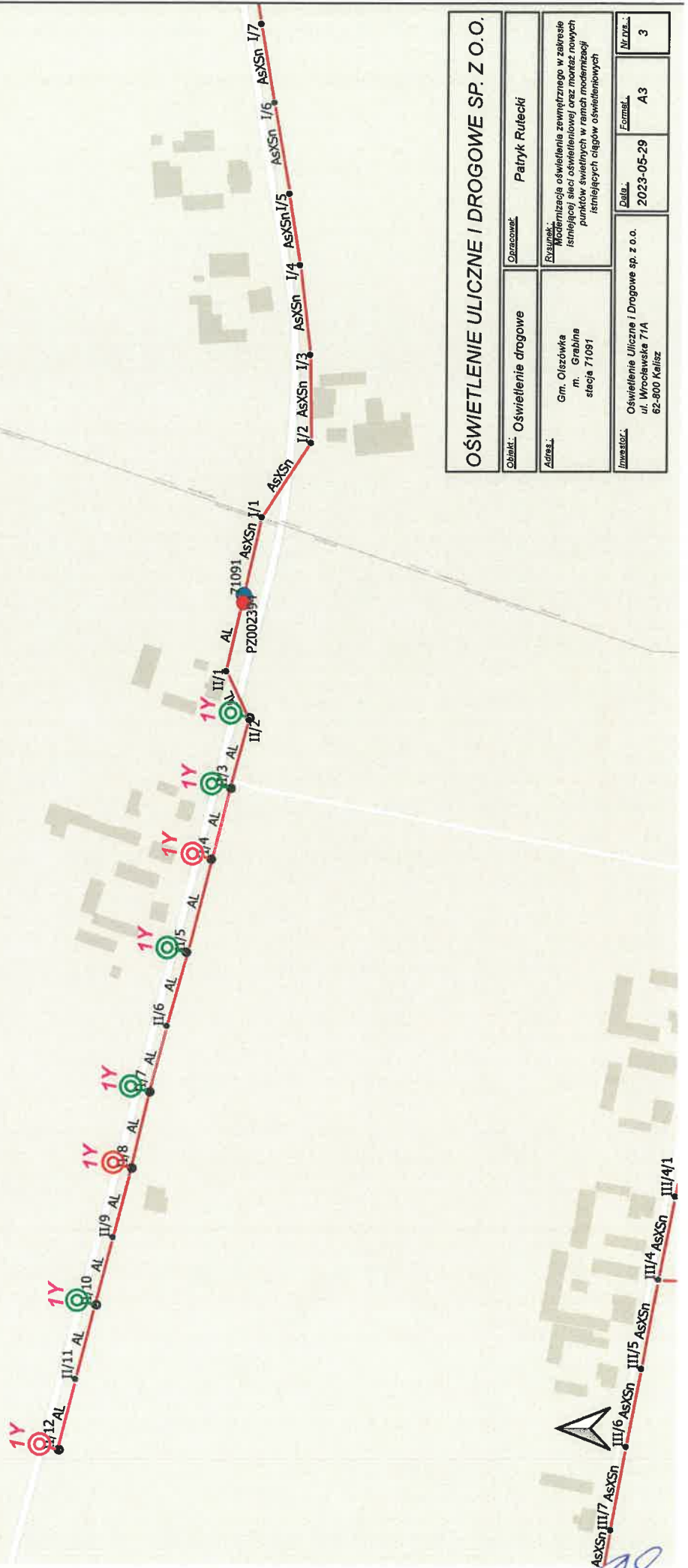

OSWIETLENIE ULICZNE I DROGOWE SP. Z O.O.	
Obiekt: Oświetlenie drogowe	Opracował: Patryk Rutecki
Adres: Gm. Olczówka m. Grabina stacja 71091	Rysunek: Modernizacja oświetlenia zewnętrzne w zakresie istniejącej sieci oświetleniowej oraz montaż nowych punktów świetlnych w ramach modernizacji istniejących ciągów oświetleniowych
Inwestor: Oświetlenie Uliczne i Drogowe sp. z o.o. ul. Wrocławska 71A 62-800 Kalisz	Data: 2023-05-29 Forma: A3 Lp. rys.: 3



- Oprawa do wymiany na istn. słupie
- Oprawa do zamontowania na istn. słupie
- Słup z oprawą do wymiany
- Linia nap. wspólna - nn + ośw.
- Linia nap. wydzielona - ośw.
- Linia kablowa

PIERWSZY ZNAK - NR SYT. OŚW.:

- 1** Nr sytuacji oświetleniowej jałąk musi spełniać oprawa
- DRUGI ZNAK - TYP SŁUPAWYSIĘGNIKA:**
- X** Wysięgnik stalowy, ocynkowany o wysokości 1,0m, kącie 10st
- Y** Wysięgnik stalowy, ocynkowany o wysokości 1,5m, kącie 10st
- Z** Wysięgnik stalowy, ocynkowany o wysokości 2,0m, kącie 10st

OŚWIETLENIE ULICZNE I DROGOWE SP. Z O.O.	
Objekt: Oświetlenie drogowe	Opracował: Patryk Rutecki
Adres: Gm. Olszówka m. Olszówka stacja 70310	Wykonanie: Modernizacja oświetlenia zewnętrznego w zakresie istniejącej sieci oświetleniowej oraz montaż nowych punktów świetlnych w ramach modernizacji istniejących ciągów oświetleniowych
Inwestor: Oświetlenie Uliczne i Drogowe sp. z o.o. ul. Wrocławska 71A 62-800 Kalisz	Data: 2023-05-29 Format: A3 Strona: 4

- Oprawa do wymiany na istn. słupie
- Oprawa do zamontowania na istn. słupie
- Słup z oprawą do wymiany
- Linia nap. wspólna - nn + ośw.
- Linia nap. wydzielona - ośw.
- Linia kablowa

PIERWSZY ZNAK - NR SYT. OŚW.:

- 1 Nr sytuacji oświetleniowej jaką musi spełniać oprawa
- DRUGI ZNAK - TYP SŁUPAWYSIĘGNIKA:
 - X Wysięgnik stalowy, ocynkowany o wysokości 1,0m, kącie 10st
 - Y Wysięgnik stalowy, ocynkowany o wysokości 1,5m, kącie 10st
 - Z Wysięgnik stalowy, ocynkowany o wysokości 2,5m, kącie 10st

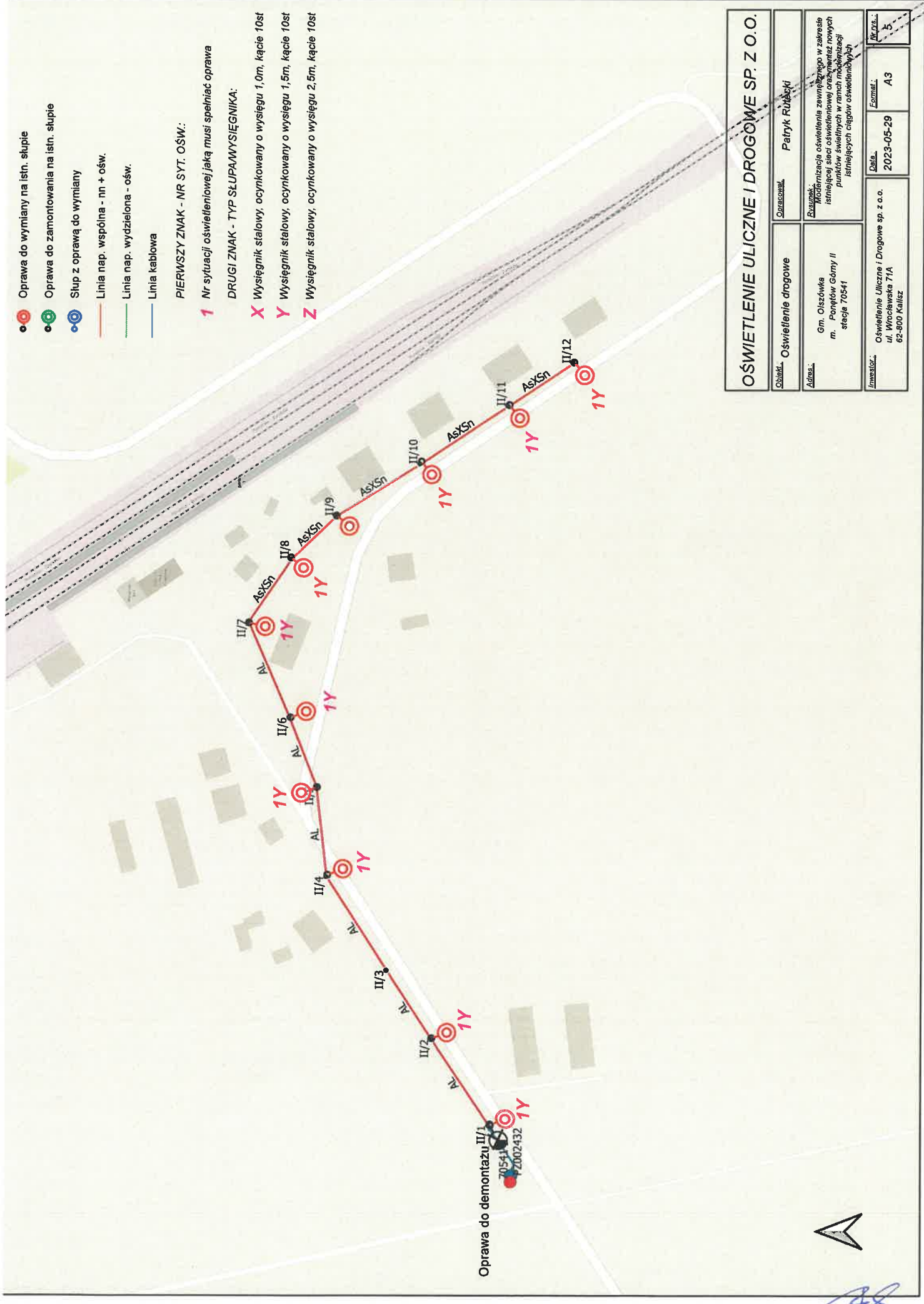

Oprawa do demontażu II/1

OŚWIETLENIE ULICZNE I DROGOWE SP. Z O.O.

Obiekt: Oświetlenie drogowe	Wykonawca: Patryk Rutecki
Adres: Gm. Olszówka m. Pongów Góry II stacja 70541	Opis: Wykonanie oświetlenia zewnętrznego w zakresie istniejącej sieci oświetleniowej oraz montaż nowych punktów świetlnych w ramach modernizacji istniejących ciągów oświetleniowych
Inwestor: Oświetlenie Uliczne i Drogowe sp. z o.o. ul. Wrocławska 71A 62-800 Kalisz	Data: 2023-05-29 Format: A3
	Nr rys.: 5

- Oprawa do wymiany na istn. słupie
- Oprawa do zamontowania na istn. słupie
- Słup z oprawą do wymiany
- Linia nap. wspólna - nn + ośw.
- Linia nap. wydzielona - ośw.
- Linia kablowa

PIERWSZY ZNAK - NR SYT. OŚW.:

1 Nr sytuacji oświetleniowej jaką musi spełniać oprawa

DRUGI ZNAK - TYP SŁUPAMYSIĘGNIKA:

- X** Wysięgnik stalowy, ocynkowany o wysokości 1,0m, kącie 10st
- Y** Wysięgnik stalowy, ocynkowany o wysokości 1,5m, kącie 10st
- Z** Wysięgnik stalowy, ocynkowany o wysokości 2,5m, kącie 10st

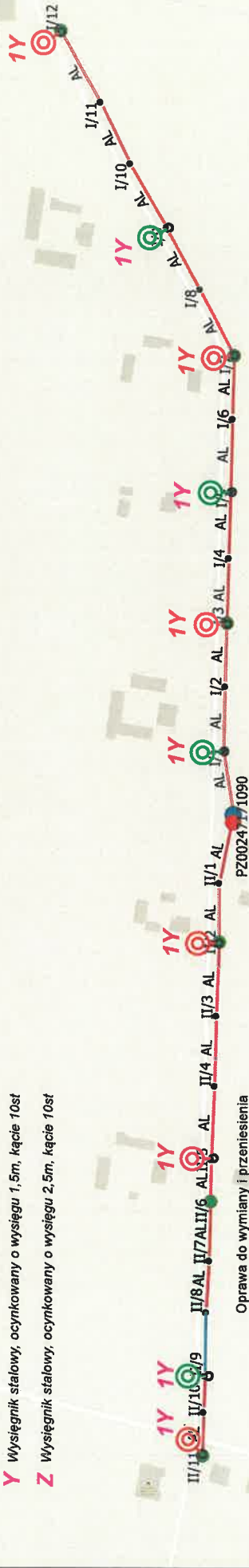

OSWIETLENIE ULICZNE I DROGOWE SP. Z O.O.

Obiekt: Oświetlenie drogowe	Wykonawca: Patryk Rutecki
Adres: Gm. Olszówka m. Grabina stacja 71030	Opis: Modernizacja oświetlenia zewnętrznego w zakresie istniejącej sieci oświetleniowej oraz montaż nowych punktów świetlnych w ramach modernizacji istniejących ciągów oświetleniowych
Investor: Oświetlenie Uliczne i Drogowe sp. z o.o. ul. Wrocławska 71A 62-800 Kalisz	Data: 2023-05-29
	Formal.: A3
	Nr Dł. 6

[Handwritten signature]

Olszówka stacja 70310

Podsumowanie (do EN 13201:2015)

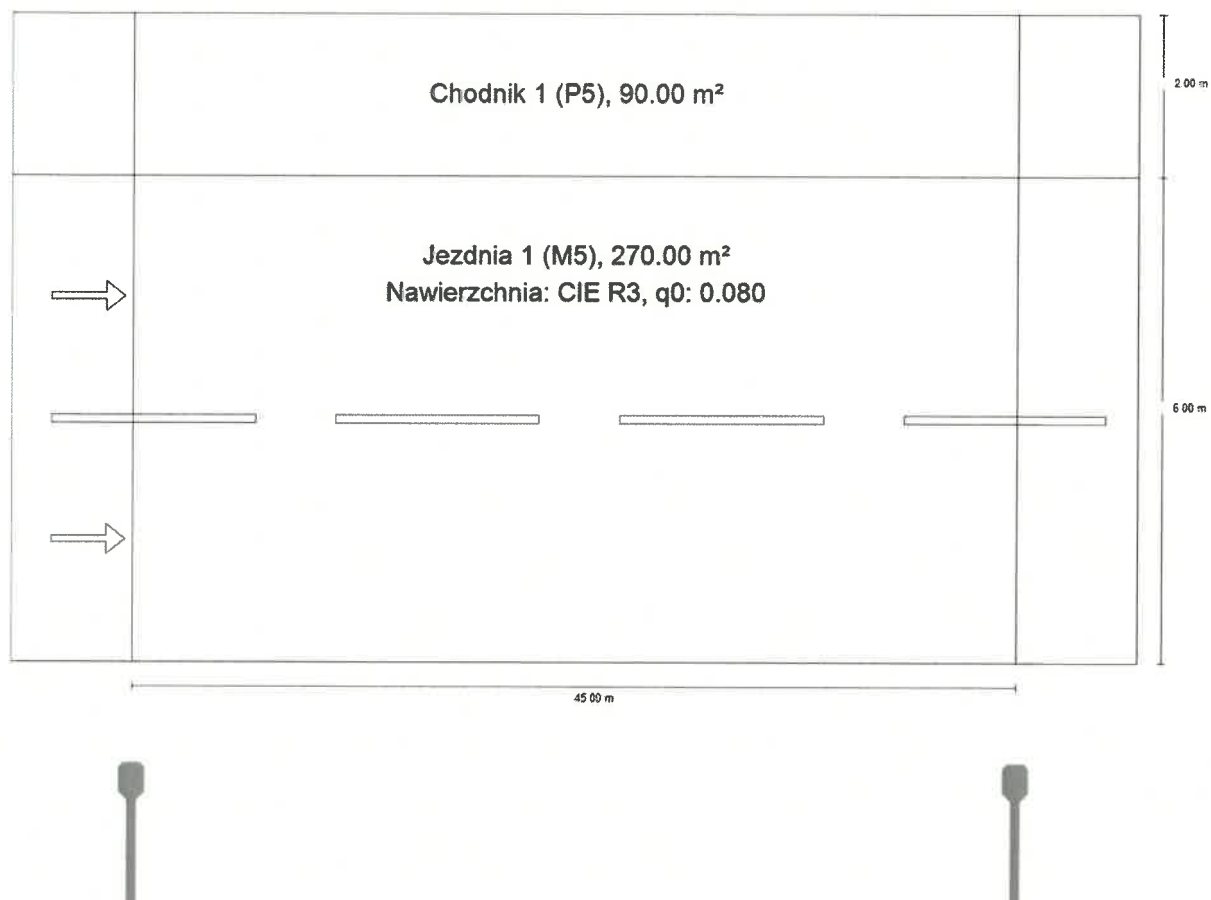

SPECJALISTA
ds. Eksploatacji Oświetlenia

Patryk Rutecki

Olszówka stacja 70310

Podsumowanie (do EN 13201:2015)

Producent	Philips	P	42.0 W
Nazwa artykułu	BGP281 T25 1 xLED64-4S/740 DN10	Φ_{Lampa}	6400 lm
		Φ_{Oprawa}	5630 lm
Wyposażenie	1x LED64-4S/740	η	87.97 %

BGP281 T25 1 xLED64-4S/740 DN10 (z jednej strony na dole)

Odstęp słupa	45.000 m
(1) Wysokość punktu świetlnego	8.000 m
(2) Nawis punktu świetlnego	-1.500 m
(3) Nachylenie wysięgnika	10.0°
(4) Długość wysięgnika	1.500 m
Godziny pracy w ciągu roku	4000 h: 100.0 %, 42.0 W
Zużycie	924.0 W/km
ULR / ULOR	0.00 / 0.00
Maks. natężenia światła W każdym kierunku tworzącym podany kąt z dolną linią pionową przy zainstalowanym i gotowym do użytku oświetleniu.	≥ 70°: 624 cd/klm ≥ 80°: 325 cd/klm ≥ 90°: 7.46 cd/klm
Klasa natężenia oświetlenia Wartości natężenia światła w [cd/klm] do obliczania klasy natężenia światła odnoszą się do strumienia świetlnego lampy, zgodnie z EN 13201:2015.	-
Klasa wskaźnika ośnienia	D.6

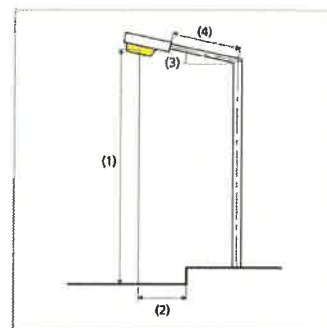

SPECJALISTA
ds. Eksploatacji Oświetlenia

Patryk Rutecki

Olszówka stacja 70310

Podsumowanie (do EN 13201:2015)

Wyniki dla pól oceny

	Rozmiar	Obliczono	Zad.	Kontrola
Chodnik 1 (P5)	E_m	4.39 lx	[3.00 - 4.50] lx	✓
	E_{min}	1.95 lx	≥ 0.60 lx	✓
Jezdnia 1 (M5)	L_m	0.56 cd/m ²	≥ 0.50 cd/m ²	✓
	U_o	0.44	≥ 0.35	✓
	U_l	0.66	≥ 0.40	✓
	TI	15 %	≤ 15 %	✓
	R_{EI}	0.95	≥ 0.30	✓

Obliczono współczynnik konserwacji 0.80 dla instalacji.

Wyniki dla wskaźników wydajności energetycznej

	Rozmiar	Obliczono	Zużycie
Olszówka stacja 70310	D_p	0.017 W/lx*m ²	-
BGP281 T25 1 xLED64-4S/740 DN10 (z jednej strony na dole)	D_e	0.5 kWh/m ² rok,	168.0 kWh/rok

SPECJALISTA
ds. Eksploatacji OświetleniaPetryk Rutecki
3
