

**Zapytanie ofertowe**

(zaprojektuj i wybuduj)

na wykonanie zadania pn.: **Budowa sieci elektroenergetycznej do 1 kV w zakresie oświetlenia ulicznego w m. Góry st. 50036, gm. Wilczyn**, w zakresie zgodnym z załącznikiem stanowiącym integralną część zapytania.

Dodatkowe informacje odnośnie zakresu prac można uzyskać od p. Rafała Wręczyckiego, tel. 062 598 5279 lub 533 350 624

**Zleceniobiorca** zobowiązany będzie do:

- przestrzegania *Wytycznych dla wykonawców przy wykonywaniu robót budowlanych na sieciach wspólnych na zlecenie Oświetlenie Uliczne i Drogowe sp. z o.o.* zamieszczonych na [www.oid.pl/pliki-do-pobrania.html](http://www.oid.pl/pliki-do-pobrania.html),
- przestrzegania *Wytycznych dla wykonawców przy wykonywaniu robót budowlanych na sieciach wydzielonych na zlecenie Oświetlenie Uliczne i Drogowe sp. z o.o.* zamieszczonych na [www.oid.pl/pliki-do-pobrania.html](http://www.oid.pl/pliki-do-pobrania.html),
- przestrzegania *Wytycznych dla wykonawców w zakresie zasad odbioru robót budowlanych wykonywanych na zlecenie Oświetlenie Uliczne i Drogowe sp. z o.o.* zamieszczonych na [www.oid.pl/pliki-do-pobrania.html](http://www.oid.pl/pliki-do-pobrania.html),
- zakupienia wszystkich materiałów niezbędnych do wykonania zadania,
- uzyskania niezbędnych zgód i uzgodnień z zarządcą drogi, lub terenu na którym znajdują się urządzenia oświetleniowe oraz właścicielami infrastruktury znajdującej się w bezpośrednim sąsiedztwie urządzeń oświetleniowych,
- demontażu, przechowywania i ponownego montażu znaków drogowych oraz wszelkiego rodzaju tablic reklamowych i informacyjnych (jeżeli w zakresie zadania jest demontaż, lub wymiana słupów),
- przedłożenia Zleceniodawcy faktury w terminie 7 dni od daty pozytywnego odbioru wykonanych robót.

**Zleceniodawca:**

- udzieli Zleceniobiorcy upoważnienia do wystąpienia w jego imieniu do Energa-Operator SA w zakresie jednorazowego przygotowania oraz likwidacji miejsca pracy w celu wykonania zakresu robót objętych niniejszym zapytaniem (w przypadku robót na napowietrznej linii wspólnej lub podwieszanej),
- dokona odbioru robót zgodnie z *Wytycznymi dla wykonawców w zakresie zasad odbioru robót budowlanych wykonywanych na zlecenie Oświetlenie Uliczne i Drogowe sp. z o.o.* zamieszczonych na [www.oid.pl/pliki-do-pobrania.html](http://www.oid.pl/pliki-do-pobrania.html),
- uregułuje należność za wykonane zadanie przelewem w terminie 25 dni od daty wpływu do siedziby Spółki prawidłowo wystawionej faktury VAT.

Oferty należy składać na druku formularza pn. „**Formularz ofertowy – zaprojektuj i wybuduj**” dostępnym na stronie internetowej [www.oid.pl](http://www.oid.pl) w zakładce „DO POBRANIA”, na adres: Oświetlenie Uliczne i Drogowe sp. z o. o., ul. Wrocławska 71A, 62-800 Kalisz lub złożyć osobiście w siedzibie Spółki w dni robocze w godz. 8:00-14:00.

**Oferty należy składać do dnia 05.11.2020r.** (decyduje data wpływu oferty do Spółki)

Oferta winna zostać złożona w zamkniętej kopercie opatrzonej dokładnymi danymi oferenta oraz nazwą zadania: „**OFERTA – dot. m. Góry, 50036, gm. Wilczyn, zapytanie nr TT/T III/2534/2020**”

**UWAGA: OFERTY MOGĄ BYĆ SKŁADANE WYŁĄCZNIE DROGĄ POCZTOWĄ LUB W SKRZYNCIE PODAWCZEJ PRZY WEJŚCIU DO SPÓŁKI.**

**Przed podpisaniem umowy, Wykonawca zobowiązany jest do dostarczenia uprawnień budowlanych oraz aktualnego zaświadczenia z Polskiej Izby Inżynierów Budownictwa.**

Informacja o wyborze najkorzystniejszej oferty zostanie zamieszczona na stronie [www.oid.pl](http://www.oid.pl).

Podpisanie umowy nastąpi w siedzibie zamawiającego, w terminie 14 dni od dnia powiadomienia o wyborze najkorzystniejszej oferty. Wzór umowy znajduje się na stronie [www.oid.pl/pliki-do-pobrania.html](http://www.oid.pl/pliki-do-pobrania.html)

W przypadku nie zawarcia umowy z winy Oferenta w ww. terminie, Spółka ma prawo do wyboru kolejnej najkorzystniejszej oferty.

**WAŻNE:**

Do oferty należy dołączyć wykaz osób, które będą wykonywały ww. prace wg załącznika nr 1 do formularza ofertowego. Jeśli osoby te nie były wcześniej zgłoszone do Spółki należy do oferty dołączyć kopie potwierdzone za zgodność z oryginałem:

- zaświadczeń o ukończeniu kursu pracy pod napięciem w urządzeniach i liniach o napięciu do 1kV,
- świadectw kwalifikacyjnych,
- orzeczeń lekarskich o braku przeciwwskazań zdrowotnych do wykonywania pracy na określonym stanowisku.

Zastępca Dyrektora  
ds. Technicznych  
*Jacek Witeczak*

Prezes Zarządu: *Maciej Witeczak*

Sąd Rejonowy w Poznaniu KRS 000081004 REGON: 250680024 Kapitał zakładowy : 88.614.000 zł NIP : 618-16-07-268

Konta bankowe Santander Bank Polska S.A. 22 1910 1064 0004 8956 4121 0001, Bank Pekao S.A. I O/Kalisz 7412402946111000028733740

**OŚWIETLENIE  
ULICZNE I DROGOWE SP. Z O.O.**  
ul. Wrocławska 71A, 62-800 Kalisz

Tel. 62 598 52 70  
Fax 62 598 52 74  
e-mail: [zarzad@oid.pl](mailto:zarzad@oid.pl)

[www.oswietlenie.kalisz.pl](http://www.oswietlenie.kalisz.pl)

**Warunki techniczne**

dot. budowy sieci elektroenergetycznej do 1 kV w zakresie rozbudowy oświetlenia drogowego w m. **Góry, gm. Wilczyn.**

Oświetlenie Uliczne i Drogowe sp. z o.o. określa techniczne warunki wykonania projektu budowy sieci elektroenergetycznej do 1 kV w zakresie rozbudowy oświetlenia zewnętrznego w m. **Góry, gm. Wilczyn** zasilanej ze stacji transformatorowej 50036.

1. Zaprojektować napowietrzną linię oświetleniową o łącznej długości około 180 m na odcinku od słupa nr 1/3 do słupa nr 1/7, zgodnie z załączonym schematem.
2. Projektowaną linię zasilic z istniejącego słupa 1/3 linii nn zasilanej ze stacji 50036, przewodem AsXSn o przekroju wynikającym z obliczeń lecz nie mniejszym niż 2x25mm<sup>2</sup>.
3. Zaprojektować oprawę uliczną LED typu BGP282 T25 1xLED80-4S/740 DN10 LW10 wyposażoną w system zdalnego sterowania CityTouch wraz z dziesięcioletnim abonamentem, zgodnie z załączonym schematem.
4. Zaprojektować wysięgnik stalowy ocynkowany, umożliwiający montaż oprawy nad przewodami zasilającymi linii nN.
5. W wysięgniku do zasilania oprawy zaprojektować przewód typu YDY 2x2,5mm<sup>2</sup> 450/750V.
6. Oprawę zabezpieczyć izolowanymi gniazdami/złączami bezpiecznikowymi montowanymi na przewodzie linii napowietrznej.
7. Zaprojektować układ zasilania typu TN-C
8. Zaprojektowane i wykonane oświetlenie winno spełniać obowiązujące przepisy oraz normy.
9. Zastosować system ochrony od porażenia zgodny z obowiązującymi normami i przepisami.
10. Instalowana aparatura, osprzęt, przewody i kable winny posiadać atesty dopuszczające do zastosowania na terenie kraju.
11. Opracowana dokumentacja techniczna winna zawierać minimum:
  - schemat jednokreskowy całego obiektu
  - opis techniczny,
  - pozytywne uzgodnienie dokumentacji przez RD w Koninie,
  - dokumenty, o których mowa w piśmie ENERGA-OPERATOR SA znak EOP-45MMD-006077-2020/KŁ z dnia 03.08.2020 roku, którego kopia stanowi integralną część niniejszych warunków.
12. O rozpoczęciu prac będących przedmiotem niniejszych warunków należy powiadomić Spółkę z 14 dniowym wyprzedzeniem.
13. Opracowywaną dokumentację wykonawczą przed wystąpieniem o uzgodnienie do Energa-Operator SA należy przedłożyć do sprawdzenia w Spółce, w wersji papierowej w 2 egz.: schemat jednokreskowy całego obiektu, opis techniczny oraz dokumenty, o których mowa w piśmie Energa-Operator SA znak EOP-45MMD-006077-2020/KŁ.

DYREKTOR  
ds. Technicznych  
*Jakub Krzywda*

Prezes Zarządu: Maciej Witczak

Sąd Rejonowy w Poznaniu KRS 000081004 REGON: 250680024 Kapitał zakładowy: 88.614.000 zł NIP: 618-16-07-268

Konta bankowe Santander Bank Polska SA: 22 1910 1064 0004 8956 4121 0001, Bank Pekao SA I O/Kalisz: 7412402946111000028733740

**OŚWIETLENIE**  
**ULICZNE I DROGOWE SP. Z O.O.**  
ul. Wrocławska 71A, 62-800 Kalisz

Tel. 62 598 52 70  
Fax 62 598 52 74  
E-mail: [zarzad@oid.pl](mailto:zarzad@oid.pl)

[www.oswietlenie.kalisz.pl](http://www.oswietlenie.kalisz.pl)

50036 Góry gm. Wilczyn

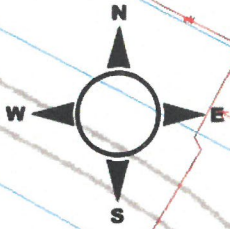

1:750

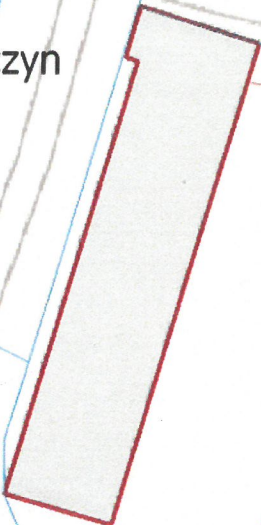

207

1/7

1/6

1/5

WILCZYN

1/4

1/3

86/4

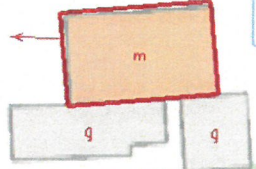

— planowany przewód  
○— planowana oprawa

186/5

50036

128/4

128/1

q

q

Podsumowanie (do EN 13201:2015)

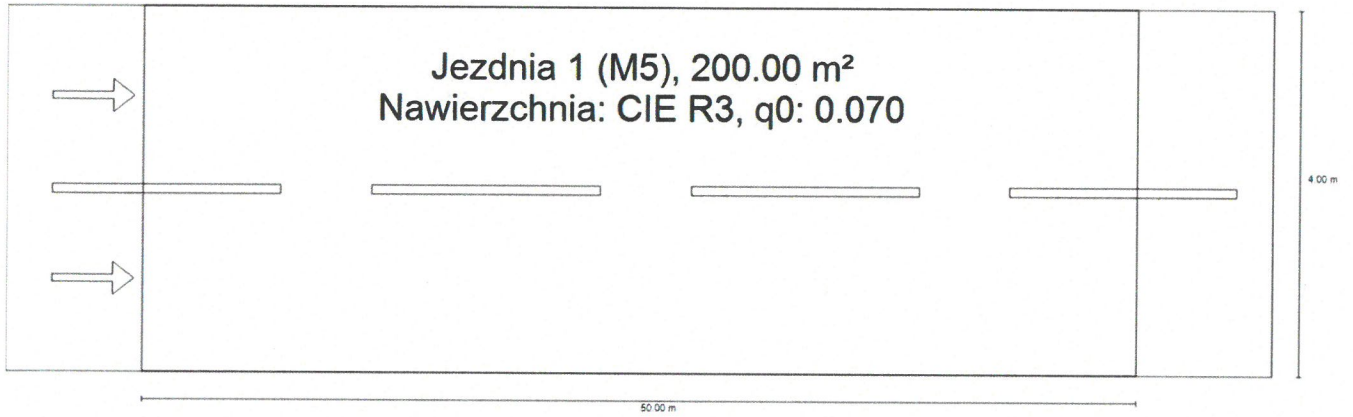

## Podsumowanie (do EN 13201:2015)

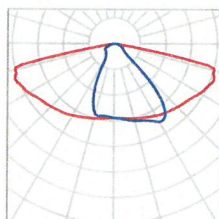
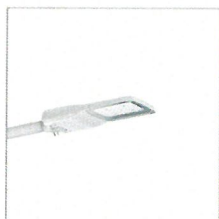

Producent	PHILIPS	P	50.0 W
Numer artykułu		$\Phi_{\text{Lampa}}$	8000 lm
Nazwa artykułu	BGP282 T25 1 xLED80-4S/740 DN10	$\Phi_{\text{Oprawa}}$	7038 lm
Wyposażenie	1x LED80-4S/740	$\eta$	87.97 %

## BGP282 T25 1 xLED80-4S/740 DN10 (z jednej strony na dole)

Odstęp słupa	50.000 m
(1) Wysokość punktu świetlnego	9.000 m
(2) Nawis punktu świetlnego	-2.500 m
(3) Nachylenie wysięgnika	5.0°
(4) Długość wysięgnika	2.500 m
Godziny pracy w ciągu roku	4000 h: 100.0 %, 50.0 W
Zużycie	1000.0 W/km
ULR / ULOR	0.00 / 0.00
Maks. natężenia światła	≥ 70°: 625 cd/klm
W każdym kierunku tworzącym podany kąt z dolną linią pionową przy zainstalowanym i gotowym do użytku oświetleniu.	≥ 80°: 221 cd/klm
	≥ 90°: 1.54 cd/klm
Klasa natężenia oświetlenia	-
Wartości natężenia światła w [cd/klm] do obliczania klasy natężenia światła odnoszą się do strumienia świetlnego lampy, zgodnie z EN 13201:2015.	
Klasa wskaźnika oślnienia	D.4

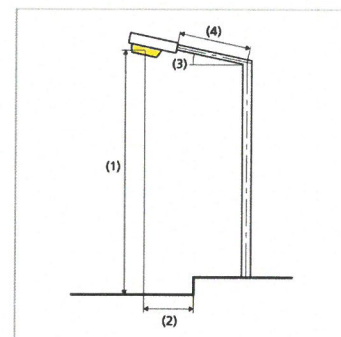

## Podsumowanie (do EN 13201:2015)

## Wyniki dla pól oceny

	Rozmiar	Obliczono	Zad.	Kontrola
Jezdnia 1 (M5)	$L_m$	0.53 cd/m <sup>2</sup>	≥ 0.50 cd/m <sup>2</sup>	✓
	$U_o$	0.54	≥ 0.35	✓
	$U_l$	0.64	≥ 0.40	✓
	TI	15 %	≤ 15 %	✓
	$R_{Et}$	0.77	≥ 0.30	✓

Obliczono współczynnik konserwacji 0.80 dla instalacji.

## Wyniki dla wskaźników wydajności energetycznej

	Rozmiar	Obliczono	Zużycie
Wilczogóra	$D_p$	0.031 W/lx*m <sup>2</sup>	-
BGP282 T25 1 xLED80-4S/740 DN10 (z jednej strony na dole)	$D_e$	1.0 kWh/m <sup>2</sup> rok	200.0 kWh/rok

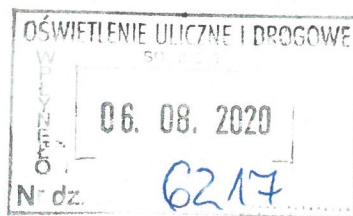

**OŚWIETLENIE ULICZNE  
i DROGOWE Sp. z o.o.**  
ul. Wrocławska 71A  
62- 800 Kalisz

Konin, 03 sierpnia 2020 roku

Znak: EOP-45MMD-006077-2020/KŁ

Dot. Uzgodnienie montażu urządzeń oświetlenia ulicznego w miejscowości Góry, gm. Wilczyn

W odpowiedzi na pismo z dnia 14.07.2020 roku nr TT/T III/1716/2020 (data wpływu: 20.07.2020r.) w sprawie uzgodnienia montażu urządzeń oświetlenia ulicznego w miejscowości Góry (przewód energetyczny AsXSn 2x25mm<sup>2</sup> od słupa nr I/3 do I/7 oraz oprawa oświetleniowa na stanowisku słupowym nr I/7, stacja transformatorowa nr 50036 – zgodnie z załączonym schematem) informujemy, że wyrażamy zgodę **z zastrzeżeniem wcześniejszego wykonania prac eksploatacyjnych przez ENERGA-OPERATOR SA** polegających na niwelacji zbyt dużego zwisu linii napowietrznej oraz pod warunkiem zachowania przez Inwestora postanowień zamieszczonych w Umowie Najmu nr KJ007188/2019 z dnia 06.12.2019 roku.

Informujemy również, że podczas wykonywania montażu należy postępować zgodnie z Instrukcją Organizacji Bezpiecznej Pracy przy urządzeniach elektroenergetycznych w ENERGA – OPERATOR SA oraz że przedmiotowa zgoda nie jest równoznaczna z wydaniem Warunków Przyłączenia.

Z poważaniem

Dyrektor  
Rejonu Dystrybucji w Koninie  
*Piotr Grabia*  
Piotr Grabia

k/o: 4MMD



T +48 62 500 22 10  
F +48 62 500 22 00

Regon 190275904-00043  
NIP 583-000-11-90

ENERGA-OPERATOR SA  
ul. Marynarki Polskiej 130, 80-557 Gdańsk  
Oddział w Kaliszu  
al. Wolności 8, 62-800 Kalisz  
operator.kalisz@energa.pl  
energa-operator.pl

Sąd Rejonowy Gdańsk-Północ  
VII Wydział Gospodarczy KRS  
KRS 0000033455

nr konta: 38 1240 6292 1111 0010 3649 0117  
kapitał zakładowy/wpłacony i 356 110 400 zł

